

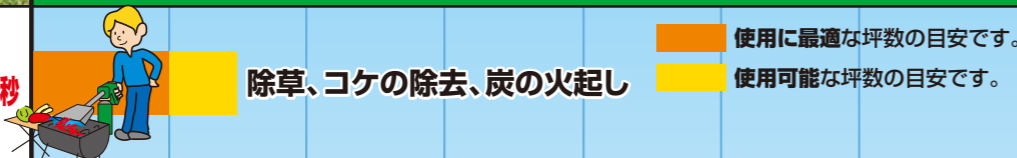

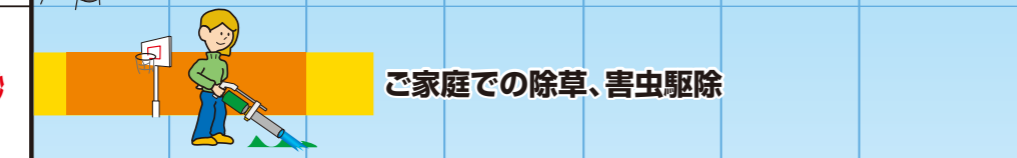

草焼バーナーの選び方

燃料	品番	1㎡(平米)の 草焼時間 ^{※1} 草丈約15cm	除草(広さ)の目安					
			10坪 (約33㎡)	20坪 (約66㎡)	30坪 (約99㎡)	40坪 (約132㎡)	50坪 (約165㎡)	60坪 (約198㎡)
カセットガス式	KB-110	約23分00秒	 <div style="display: flex; justify-content: space-between;"> ■ 使用に最適な坪数の目安です。 ■ 使用可能な坪数の目安です。 </div>					
	KB-120	約2分50秒						
プロパンボンベ式	KB-200 (KB-200L)	約3分00秒						
	KP-50E	約2分45秒						
灯油式	KB-230 KB-210 (KB-210L)	約2分15秒						
	KB-220	約1分50秒						
	KB-300 (KB-300G) KB-310	約1分20秒						

※1 草の種類や自然状況などにより時間は異なります。記載数値は機種による能力比較の目安です。

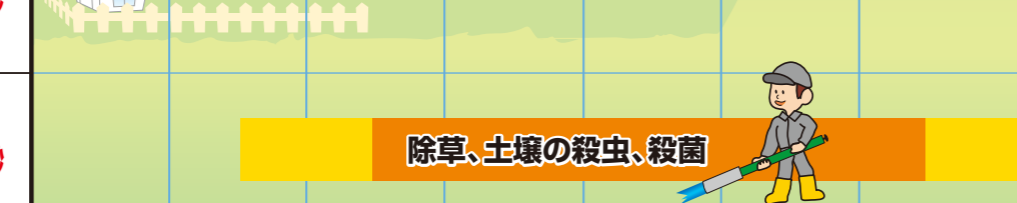
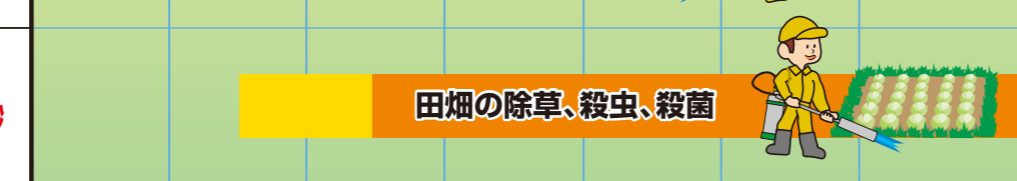
通信販売サイト **ShinFuji Burner** ONLINE STORE

消耗品や交換部品のご購入ができる「新富士バーナー通販サイト」へは、ホームページからアクセスできます。



特殊作業向け業務用バーナーも企画・製作いたします。お気軽にお問い合わせください。

新富士バーナー株式会社

〒441-0314 愛知県豊川市御津町御幸浜一丁目1番地3
TEL 0533-75-5000 FAX 0533-75-5033
E-mail : info@shinFuji.co.jp

<http://www.shinFuji.co.jp/>



- このカタログは2023年6月1日現在のものです。仕様、価格は予告なく変更する場合があります。
- 取扱説明書をよくお読みのうえ、各製品をご使用ください。
- このカタログの写真は製版によって作成された印刷物です。実際の製品と多少、色合いが異なる場合があります。予めご了承ください。

カタログ管理用JAN



4 953571 002651

農作業からガーデニング、害虫駆除まで

草焼バーナー

総合カタログ



ShinFuji Burner

もっと広がる草焼バーナー活用術!

ガーデニングから大規模農業まで幅広く対応します

草焼以外にも用途いろいろ!

砂利の駐車場に生える雑草処理
バーベキューの炭の火起し
土壌の殺虫・殺菌
マルチシートの穴あけ
解氷・融雪
庭の除草 害虫駆除
小規模除草

ムシ退治はバーナーで!

土壌健康!! 害虫駆除・土壌殺菌はバーナーで行うのが効果的です

その1 雑草と同時に種子も焼却でき、次に草が生えるまでの期間が長くなります。

その2 除草と同時に殺虫・殺菌もでき、土壌の活性化につながります。

その3 薬品処理より、経済的で土壌を傷めません。

その4 薬品を使用しないので、お子様やペットのいるご家庭にお勧めです。

ねじ込み式専用缶(ガス) 草焼バーナー

高出力の専用缶(ガス)使用。ハンディタイプの小型バーナー
草焼バーナー ねじ込み式 ハンディ
KB-800 ¥2,750(税込) JAN:4953571 208008 入数:8/32
KB-800L ¥3,080(税込) JAN:4953571 208015 入数:8/32



ハイパワーガス KB-860
¥726(税込) JAN:4953571208602 入数:30 (内容量220g)
プロパン混合率アップ、吸収体とロング缶で高出力、低温時に強い!

専用缶使用で火力アップ | ロング&ワイド火口 | 軽量で扱いやすい | ボンベ(KB-860)1本付

プラントナーの土壌殺菌 | 時代焼き | ガス量調整バルブ付

※CB缶(カセットボンベ)、OD缶(アウトドア缶)は使用できません。
安全使用 | ねじ込み式専用缶 吸収体構造によりフルタイム生火ができません
※酸化していないガスが大きく燃え上がること

3.3kw (2,800kcal/h)

ねじ込みタイプ

178mm
52mm
収納状態

ねじ込み式	製品仕様						
	火口径×炎長さ(mm)	寸法(mm)長さ×幅×高さ	重量(kg)	使用燃料	使用時間(分)	発熱量kW(kcal/h)	炎温度
KB-800	幅50×160	350×60×100	0.153	ねじ込み式ガス	約80	3.3(2,800)	1,300℃

●ねじ込み式により安全装着
●強耐圧缶仕様により安全使用

カセットガス式 草焼バーナー

作業性抜群! ハンディタイプの小型バーナー
草焼バーナーCB ハンディ KB-100

¥3,520(税込) JAN:4953571 200101 入数:6/24
ラクラク電子着火式 | ボンベ(GT-760)1本付 | パートタイム逆さ使用OK!※

2,100 (2.4kW) kcal/h

雑草の焼却 | プランターの土壌殺菌

ファイヤープロテクター装備

ちよとした園芸作業に便利!

※2分間のプレヒート(予備加熱)で約30秒間の逆さ使用ができます。(条件により異なります)



立ったままのラクな姿勢で安全に作業できます
草焼バーナーCB ちよろ焼くん KB-110

¥4,620(税込) JAN:4953571 200507 入数:12
ラクラク電子着火式 | ボンベ(GT-760)1本付 | クラス最軽量410g※ ※本体のみ

4,200 (4.9kW) kcal/h

雑草の焼却 | 芝焼

ファイヤープロテクター装備

庭のお手入れに便利!



最初から最後まで驚異的なパワーを持続!
草焼バーナーCB HYPER KB-120

¥10,670(税込) JAN:4953571 201108 入数:8
ラクラク電子着火式 | ボンベ(GT-760)1本付

22,000 (25.6kW) kcal/h

雑草の焼却 | 芝焼

広い庭のお手入れに便利!



カセットガス式	製品仕様						
	火口径×炎長さ(mm)	寸法(mm)長さ×幅×高さ	重量(kg)	使用燃料	使用時間(分)	発熱量kW(kcal/h)	炎温度
KB-100	幅50×120	180×50×70	0.26	カセットガス	約90	2.4(2,100)	1,300℃
KB-110	幅60×260	150×60×740	0.41	カセットガス	約80	4.9(4,200)	1,300℃
KB-120	φ50×300	145×75×680	0.8	カセットガス	約10	25.6(22,000)	1,300℃

Shin Fuji Burner 製品専用容器

パワーガス GT-760 (内容量240g) ¥550(税込) JAN:4953571027609 入数:48
プロパン配合で火力アップ!!

レギュラーガス GT-700 (内容量250g) ¥396(税込) JAN:4953571027005 入数:48

パワーガス3本パック GT-7601 (3本) (内容量240g×3) ¥1,650(税込) JAN:4953571127606 入数:16

レギュラーガス3本パック GT-7001 (3本) (内容量250g×3) ¥1,188(税込) JAN:4953571127002 入数:16



灯油式 草焼バーナー(タンク一体型)



棒状アルミタンク・灯油式 草焼バーナー ライト KB-230

¥23,870(税込) JAN:4953571 202303 入数:6

- 完全気化方式
- 予熱材内蔵
- タンク一体型

マルチモデル



従来製品に比べ
33%の軽量化

取り回しの良い軽さで 作業性抜群! マルチに活躍!

用途は多彩

- 空き地・駐車場の雑草焼却
- 害虫駆除
- 解凍作業
- 土壌の殺菌
- 道路工事
- 乾燥作業
- 芝焼き
- 畜舎の消毒



30,000 (34.9kW) kcal/h

灯油式	製品仕様						
	火口径×炎長さ(mm)	全長(mm)	重量(kg)	使用燃料	燃料容量(ℓ)	連続使用可能時間(分)	発熱量kW(kcal/h)
KB-230	φ60×400	1,014	1.48	灯油	1.5(タンク容量1.7)	約40~50	34.9(30,000)

■ 灯油式 草焼バーナー交換部品(タンク一体型)

気化器(予熱パイプ)、リング、パッキン、予熱材は消耗品です。消耗、破損した場合は早めに交換してください。適合機種を確認し、必ず製品に適合した交換用部品をお使いください。

品番	本体価格(税込)	適合機種	品番	本体価格(税込)	適合機種
KY-00 (スリ付予熱材付)	¥6,930(税込)	<ul style="list-style-type: none"> KB-200・KB-200L KB-200LBK SF-7000・GT-220 LS-1000・KB-1500Y SK-1500N 	KY-15 ・スリ付予熱材(リング) x1 ・ピストンパッキン(リング) x1 ・ピストンパッキン(牛革製) x1	¥528(税込)	<ul style="list-style-type: none"> KB-200・KB-200L・KB-200LBK・KB-210・KB-210L KB-210LBK・KB-220・KB-230・KB-KM231 KB-KM232・SF-7000・NGR-210・GT-200・GT-D200 GT-201・GT-202・GT-220・GT-220-2014・GT-250 SK-1700・KB-3000C・AK-200S・JK-1700
KY-01 (スリ付予熱材付)	¥8,470(税込)	<ul style="list-style-type: none"> KB-210・KB-210L KB-210LBK・KB-230 GT-200・GT-201 SK-1700・AK-200S GT-D200・GT-202 	KY-12 ・交換用予熱材 x2枚入(黒色)	¥638(税込)	<ul style="list-style-type: none"> KB-200・KB-200L・KB-200LBK・SF-7000 GT-220・LS-1000・KB-1500Y・SK-1500N
KY-06 (スリ付予熱材付)	¥8,470(税込)	<ul style="list-style-type: none"> KB-220 GT-250 	KY-13 ・交換用予熱材 x2枚入(白色)	¥638(税込)	<ul style="list-style-type: none"> KB-210・KB-210L・KB-230・KB-210LBK GT-200・GT-201・SK-1700・KB-3000C・AK-200S GT-202・GT-D200
			KY-14 ・交換用予熱材 x2枚入(黒色)	¥638(税込)	<ul style="list-style-type: none"> KB-220・KB-300・KB-300BK GT-250・GT-500・TK-5000S

スリムなスタンダードタイプ

- 完全気化方式
- 予熱材内蔵
- タンク一体型

お手軽モデル

草焼バーナー KB-200

¥14,520(税込) JAN:4953571 202204 入数:6



ロングモデル
お手軽モデル

草焼バーナー KB-200L

¥16,940(税込) JAN:4953571 270005 入数:6



17,000 (19.8kW) kcal/h

取り回しの良いサイズで、作業性抜群!

- 完全気化方式
- 予熱材内蔵
- タンク一体型

マルチモデル

草焼バーナー KB-210

¥18,150(税込) JAN:4953571 202006 入数:6



ロングモデル
マルチモデル

草焼バーナー KB-210L

¥18,150(税込) JAN:4953571 217000 入数:6



30,000 (34.9kW) kcal/h

DIYからプロユースまで、本格派草焼バーナー

- 完全気化方式
- 予熱材内蔵
- タンク一体型

本格モデル

草焼バーナー KB-220

¥29,150(税込) JAN:4953571 202501 入数:3



47,000 (54.7kW) kcal/h

灯油式	製品仕様						
	火口径×炎長さ(mm)	全長(mm)	重量(kg)	使用燃料	燃料容量(ℓ)	連続使用可能時間(分)	発熱量kW(kcal/h)
KB-200	φ50×300	930	2.0	灯油	0.85(タンク容量1.05)	約25~35	19.8(17,000)
KB-200L	φ50×300	1,285	2.4	灯油	1.5(タンク容量1.7)	約50~60	19.8(17,000)
KB-210	φ60×400	960	2.1	灯油	1.4(タンク容量1.6)	約35~45	34.9(30,000)
KB-210L	φ60×400	1,325	2.7	灯油	1.5(タンク容量1.7)	約40~50	34.9(30,000)
KB-220	φ80×600	1,330	3.05	灯油	2.0(タンク容量2.2)	約20~30	54.7(47,000)



灯油式 草焼バーナー(タンク分離型)

タンク分離型で長時間の使用が可能なプロモデル!

草焼バーナーPro KB-300

¥41,140(税込) JAN:4953571 205007 入数:3

業務用
モデル

完全気化方式

予熱材内蔵

タンク分離型



従来品GT-500Iに比べ約20%火力アップ!



長時間の使用が可能なプロモデル! 6.2ℓの超大型タンク

草焼バーナーPro・Mega KB-310

¥52,250(税込) JAN:4953571 275000 入数:2

業務用
モデル

完全気化方式

予熱材内蔵

タンク分離型



従来品GT-500Iに比べ約20%火力アップ!



製品の比較	連続燃焼可能時間	燃料容量	タンク重量(タンクのみ)
草焼バーナーPro・メガ KB-310	約50~90分	6.2ℓ (タンク容量:7.5ℓ)	3.7kg
草焼バーナーPro KB-300	約25~50分	3.2ℓ (タンク容量:4.0ℓ)	1.8kg

灯油式	製品仕様						
	火口径×炎長さ(mm)	全長(mm)	重量(kg)	使用燃料	燃料容量(ℓ)	連続使用可能時間(分)	発熱量kW(kcal/h)
KB-300	φ80×600	1,170 (タンクホース除く)	3.8	灯油	3.2(タンク容量4.0)	約25~50	70.9(61,000)
KB-310	φ80×600	1,170 (タンクホース除く)	5.7	灯油	6.2(タンク容量7.5)	約50~90	70.9(61,000)

草焼バーナーPro KB-300をセットして長時間の重労働から解放。片手で作業ができ、操作性も抜群で作業性アップ!

※Kusayaki GT-500Iにもご使用いただけます。
※Kusayaki KB-300G GT-500GIにはご使用いただけません。



草焼バーナー Pro KB-300/ Pro・Mega KB-310 用台車 KB-TDII ※草焼バーナーは別売です。

¥18,700(税込)

JAN:4953571 205045 入数:2

本体寸法:幅380×奥行425×高さ710mm
タイヤ寸法:直径178×幅38mm
重量:4.1kg(台車のみ)

簡単取付 草焼バーナー Pro・Mega KB-310を取付

●タイヤ幅380mm コンパクトサイズで取り回しが簡単です。

●ハンドル 片手操作でラクラク作業できます!

●給油・ポンピング 台車に装着したままで作業ができます。

●ノーバンクタイヤ 不整地でも安心の走破性。

●遮熱板 バーナーからタンクへの火災、熱を遮断します。

ガス予熱式!点火が早くラクに行なえる予熱用バーナー搭載モデル
グリップはハンドル付きで連続作業時の負担軽減

草焼バーナーPro KB-300G

¥53,460(税込) JAN:4953571 205014 入数:3

業務用
モデル

完全気化方式

ガス予熱式

タンク分離型

スライド式ハンドル付

ポンペ(GT-700)1本付



従来品GT-500GIに比べ約20%火力アップ!

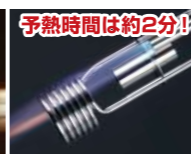

簡単に素早いガス予熱式



位置の調整が可能



※KB-TD IIには取付できません。

灯油式	製品仕様						
	火口径×炎長さ(mm)	全長(mm)	重量(kg)	使用燃料	燃料容量(ℓ)	連続使用可能時間(分)	発熱量kW(kcal/h)
KB-300G	φ80×600	1,170 (タンクホース除く)	4.1	灯油	3.2(タンク容量4.0)	約25~50	70.9(61,000)

草焼バーナーPro KB-300G ガス予熱の方法

※詳細な使用方法は製品取説をお読みください。

- ① 容器(ポンペ)の取り付け
- ② ポンピングする
- ③ 灯油を出す
- ④ 予熱バーナーのガスを出す
- ⑤ 予熱バーナーに点火する
- ⑥ 予熱の完了

灯油式 草焼バーナー交換部品(タンク分離型)

気化器(予熱パイプ)、Oリング、パッキン、予熱材は消耗品です。消耗、破損した場合は早めに交換してください。適合機種を確認し、必ず製品に適合した交換部品をお使いください。

品番	本体価格(税込)	適合機種	品番	本体価格(税込)	適合機種
KY-02 (スズ付・予熱バーナー型) JAN:4953571120027	¥8,470	TK-5000G	パッキン・Oリング KY-11 ・ピストンOリング×1 ・シリンダーパッキン×1 ・シリンダーOリング×1 JAN:4953571120119	¥803	TK-5000G・TK-5000S
KY-03 (スズ付予熱材付) JAN:4953571120034	¥8,470	GT-500・TK-5000S			
KY-05 (スズ付・予熱バーナー型) JAN:4953571120058	¥10,560	GT-500G	予熱材 GT-5001 ・ピストンOリング×1 ・シリンダーOリング2個×1 JAN:4953571125008	¥528	KB-300・KB-300BK・KB-300G・KB-310 GT-500・GT-500G
KY-07 (スズ付予熱材付) JAN:4953571120072	¥8,470	KB-300・KB-300BK・KB-310			
KY-08 (スズ付・予熱バーナー型) JAN:4953571120089	¥10,560	KB-300G	予熱材 KY-14 ・交換用予熱材×2枚入(黒色) JAN:4953571120140	¥638	KB-220・KB-300・KB-300BK GT-250・GT-500・TK-5000S

着火小物 灯油式バーナーの予熱だけでなく、蚊取線香の着火や花火などのレジャーにも大活躍!

でかマッチ
KB-400

使いやすく安全に着火できるロングノズル



使い切りタイプ

¥594(税込)
JAN:4953571204819 入数:12/120

でかマッチターボ
KB-401

風に強い小型耐風バーナーモデル! 昼間でも認識しやすいオレンジ色の炎!



使い切りタイプ

¥715(税込)
JAN:4953571204826 入数:12/120

スライドガスマッチ
KB-410

自在に火口を延ばしたり、縮めたりできてコンパクトに収納できる!



ガス 充てん式

¥2,200(税込)
JAN:4953571204079 入数:12/120

スライドガストーチ
KB-411C

火口が自在にのびる小型強力耐風バーナー

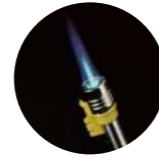

ガス 充てん式

¥3,300(税込)
JAN:4953571214801 入数:12/60

■ 草焼バーナー製品仕様

カセットガス式	製品仕様						
	火口径×炎長さ(mm)	寸法(mm)長さ×幅×高さ	重量(kg)	使用燃料	使用時間(分)	発熱量kW(kcal/h)	炎温度
KB-100	幅50×120	180×50×70	0.26	カセットガス	約90	2.4(2,100)	1,300℃
KB-110	幅60×260	150×60×740	0.41	カセットガス	約80	4.9(4,200)	1,300℃
KB-120	φ50×300	145×75×680	0.8	カセットガス	約10	25.6(22,000)	1,300℃

ねじ込み式	製品仕様						
	火口径×炎長さ(mm)	寸法(mm)長さ×幅×高さ	重量(kg)	使用燃料	使用時間(分)	発熱量kW(kcal/h)	炎温度
KB-800	幅50×160	350×60×100	0.153	ねじ込み式ガス	約80	3.3(2,800)	1,300℃

灯油式	製品仕様						
	火口径×炎長さ(mm)	全長(mm)	重量(kg)	使用燃料	燃料容量(ℓ)	連続使用可能時間(分)	発熱量kW(kcal/h)
KB-200	φ50×300	930	2.0	灯油	0.85(タンク容量1.05)	約25~35	19.8(17,000)
KB-200L	φ50×300	1,285	2.4	灯油	1.5(タンク容量1.7)	約50~60	19.8(17,000)
KB-210	φ60×400	960	2.1	灯油	1.4(タンク容量1.6)	約35~45	34.9(30,000)
KB-210L	φ60×400	1,325	2.7	灯油	1.5(タンク容量1.7)	約40~50	34.9(30,000)
KB-220	φ80×600	1,330	3.05	灯油	2.0(タンク容量2.2)	約20~30	54.7(47,000)
KB-230	φ60×400	1,014	1.48	灯油	1.5(タンク容量1.7)	約40~50	34.9(30,000)
KB-300	φ80×600	1,170 (タンクホース除く)	3.8	灯油	3.2(タンク容量4.0)	約25~50	70.9(61,000)
KB-310	φ80×600	1,170 (タンクホース除く)	5.7	灯油	6.2(タンク容量7.5)	約50~90	70.9(61,000)
KB-300G	φ80×600	1,170 (タンクホース除く)	4.1	灯油	3.2(タンク容量4.0)	約25~50	70.9(61,000)



プロパンボンベ式 草焼バーナー

あらゆる加熱作業に応える高温、強力バーナー!

安定した火力で長時間の使用が可能!!

プロファイヤー KP-50E ¥33,330(税込)
JAN:4953571020006 入数:6



2mホース付き
(オプションで3-5-10m有り)

広範囲の除草

ラクラク電子着火



小さな2kgのプロパンボンベから手軽に使えます!
※プロパンボンベはセットに含まれません。

草焼から道路補修などに使える業務用バーナー

スーパーライナー RE-7 ¥31,900(税込)
JAN:4953571030166 入数:6



3mホース付き
(オプションで2-5-10m有り)

広範囲の除草

ラクラク電子着火



5kgのプロパンボンベから手軽に使えます!
※プロパンボンベはセットに含まれません。

移動しながらの作業に! エアータイヤで取り回しラクラク!!

プロパンボンベ用台車 PD-1 オープン価格
JAN:4953571020426 入数:3



※プロパンバーナーとプロパンボンベは製品に含まれておりません。
※10kgボンベまで対応
※火口受けの最小内径はφ65mmです。火口外径がφ65mmを超えるバーナーの火口は火口受けには入りません。

品名	火口径×炎長さ(mm)	全長寸法(mm)	乾燥重量(kg)	使用燃料	連続使用時間(分)	発熱量(kcal/h)	炎温度
KP-50E	φ50×400	840(ホースのみ除く)	0.8	プロパンガス	2kgボンベで約60※2	29.0(25,000)	1,500℃
RE-7	φ60×750	780(ホースのみ除く)	1.8(ホース含)	プロパンガス	8kgボンベで約60※2	116.3(100,000)	1,800℃

※2 5分間の燃焼データを1時間に換算したものです。

茎枯れ病などの予防、残さ焼却に最適!

軽くて使いやすい!台車付の5連火口ハイパワーLPバーナー

※3連式もあります。

デルタLPバーナー 5連 PDL-5

¥253,000(税込) JAN:4953571020471

【製品仕様】

使用燃料:プロパンガス
使用時間:約40分(8kgボンベ使用時)
発熱量:186kW(160,000kcal/h)
(32,000kcal/h x5)
炎温度:約1,500℃

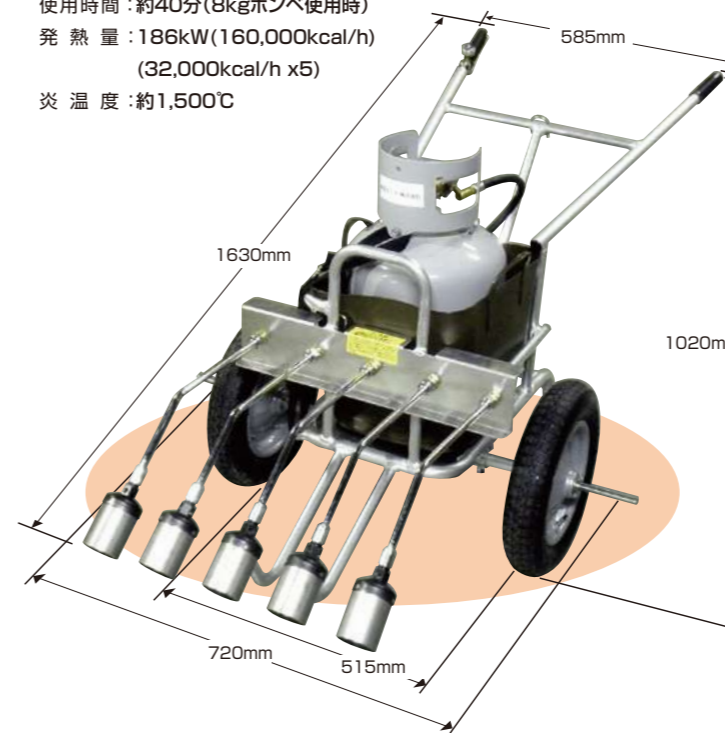

デルタLPバーナーフェニックス(3連) PDL-3

¥209,000(税込) JAN:4953571020440

デルタ用 横出し火口 PDL3-YH

¥64,900(税込) JAN:4953571020457



炎温度 1,500℃の完全燃焼

軽量 アルミフレームの採用により軽量化!
安全 プロパンガス燃料のバーナーは構造が簡単で故障しにくい!
安心 完全燃焼しやすいプロパンガスが燃料だから圃場に対して安全!!
強力 カロリーよりも炎温度を高めることにより作業性アップ!!
簡単 プロパンバーナーだから予熱不要!パイロットバルブ採用で全開炎と種火切り替えが簡単!!

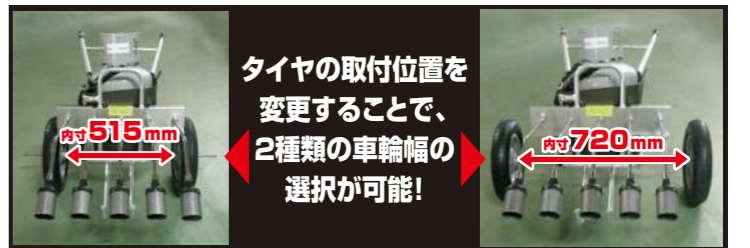

タイヤの取付位置を変更することで、2種類の車輪幅の選択が可能!



農業用マルチシート 穴あけバーナー

歩きながら効率的にマルチシートの穴あけ!!

カッター式とは異なり、熱処理による穴あけですので、切り口から破れる心配がありません。また、軽く当てるだけでラクに穴があきますので、短時間に大量の穴あけが可能です!



レギュレーター搭載タイプ

ボンベが冷えても火力が落ちにくいレギュレーター搭載で、長時間の安定した火力を実現!!

安全な専用ボンベ仕様

ゲージ1セット付

ボンベ(KB-860)2本付

マルチバーナー DX MB-DX

¥47,300(税込) JAN:4953571051000 入数:6

- 低温時でも安定した火力を実現!!
- ボンベ2本で長時間の連続使用が可能!!

外気温に関係なく
長時間の連続使用が可能!!

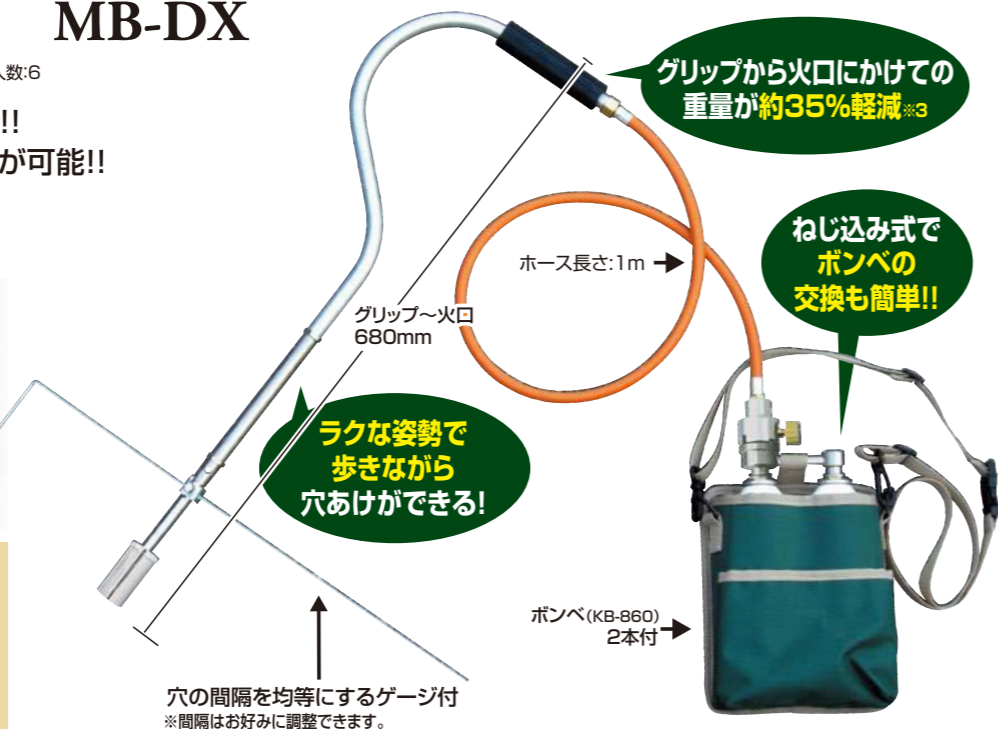
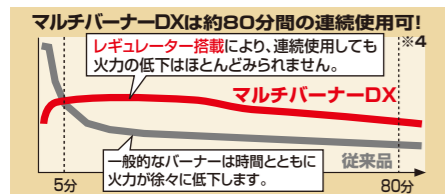

ノーマルタイプ

マルチバーナー プロ MB-P

¥19,470(税込) JAN:4953571050805 入数:6



交換用ねじ込み式専用缶(ガスボンベ)

プロパン混合に加え、
吸収体とロング缶で高出力、
さらに低温時に強い!



ハイパワーガス KB-860 (内容量220g)
¥726(税込) JAN:4953571208602 入数:30

	マルチバーナーDX MB-DX	マルチバーナープロ MB-P
火口径	φ27mm	φ27mm
サイズ	680mm (本体「グリップから火口」のみ)	685mm (全長、本体のみ)
重量	2.0kg(本体、ホース、ケース、ボンベ2本) 0.55kg(本体「グリップから火口」のみ)	0.45kg (本体のみ)
使用燃料	KB-860	KB-860
使用時間	約120分 (KB-860 2本) ※1	約60~90分 (KB-860 1本) ※5
発熱量	2.9kW(2,500kcal/h) ※2	4.7kW(4,000kcal/h) ※2
炎温度	1,300℃	1,300℃

マルチバーナーDX、マルチバーナープロに

火口、火口トッキー、火口コーン は付属していません。

別途お買い求め
ください。

マルチ穴あけ火口

マルチシートの穴あけができます!



マルチ穴あけ植付け火口トッキー

マルチシートの穴あけと同時に植付け穴をあけることができます!

- 降雨後も作業できます。
- マルチの破片が飛散しません。

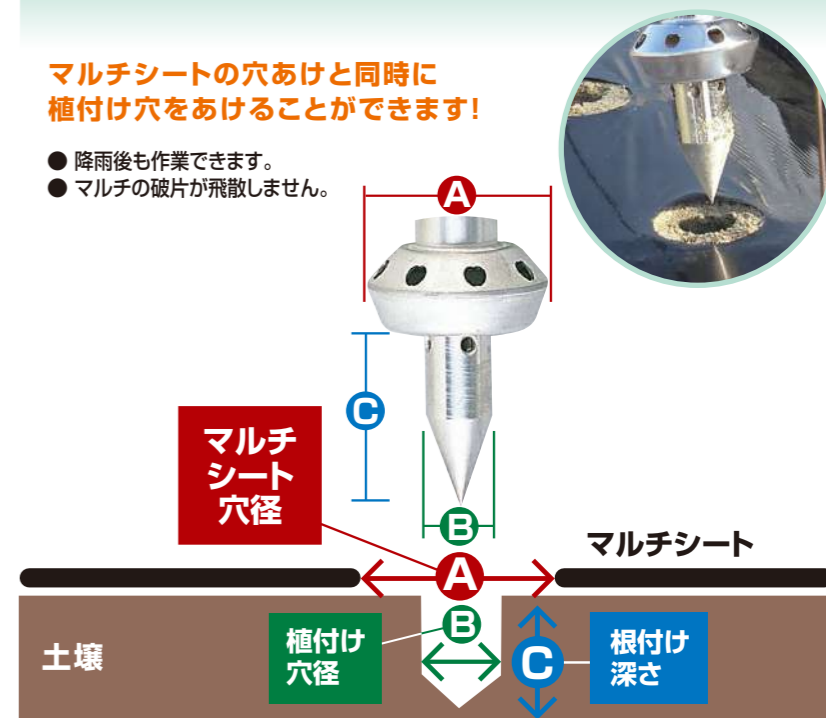

品名	品番 JAN	マルチ穴径 A	本体価格(税込)
マルチ火口 φ40	MB-40HN 4953571050959	40mm	¥5,445(税込)
マルチ火口 φ50	MB-50HN 4953571050966	50mm	¥5,445(税込)
マルチ火口 φ75	MB-75HN 4953571050973	75mm	¥5,445(税込)
マルチ火口 φ100	MB-100HN 4953571050980	100mm	¥5,940(税込)

品名	品番 JAN	マルチ穴径 A	植付け穴径 B	根付け深さ C	本体価格(税込)
マルチ火口トッキー φ45+22	MB-T4522 4953571020808	45mm	22mm	58mm	¥10,560(税込)
マルチ火口トッキー φ45+26	MB-T4526 4953571020815	45mm	26mm	58mm	¥10,560(税込)
マルチ火口トッキー φ65+22	MB-T6522 4953571020822	65mm	22mm	58mm	¥10,560(税込)
マルチ火口トッキー φ65+26	MB-T6526 4953571020839	65mm	26mm	58mm	¥10,560(税込)

マルチ穴あけ火口コーン



蓄熱性向上!
使用中に冷めにくく
作業効率アップ!!



マルチ穴径
植付け穴径
22mm

MB-C22
¥10,560(税込)
JAN:4953571020846
入数:24



マルチ穴径
植付け穴径
26mm

MB-C26
¥10,560(税込)
JAN:4953571020853
入数:24

※1 30分間の燃焼データより換算したものです。 ※2 5分間の燃焼データを1時間に換算したものです。 ※3 手に持つバーナー部の重量を比較しています。([マルチバーナーDX]のグリップ〜火口にかけての重量550gと従来モデル「マルチバーナープロ」のボンベ含む本体重量860gを比較。) ※4 外気温15℃時にRZ-860を2本使用した時の当社実測値。 ※5 30分間の燃焼データより換算したものです。最高火力で使用した場合約60分、実際の使用を想定して火力を調節した場合約90分。